

SZB - SZAFKA ZEWN TRZNA - IP-55 (JEDNO LUB DWUDRZWIOWA)

korpus: z blachy ocynkowanej gr. 1,5 lub 2 mm, zaopatrzony w uszczelkę krawędziową zapewniającą IP-55;
wybór: mo liwo c zamówienia innych wymiarów niż w tabelce, wykonania z blachy aluminiowej lub nierdzewnej

malowana farbą proszkową poliester RAL 7035_GS;
wybór inne kolory wg palety RAL



zamek z uchwytem obrotowym oraz przyciskami baskwilowymi;
wybór: zamek mo liwo c wyposażony we wkładki patentowe lub kształtowe

plyta montażowa z blachy ocynkowanej gr. 2 mm;
wybór: mo liwo c zakupu obudowy bez płyty, płyta montażowa perforowana

drzwi zaopatrzony w:
- profil perforowany zapewniający bardzo dobrą sztywność oraz mo liwo c przymocowania elementów wewnętrznych;
wybór: otworowana wg rysunku

dostarczana wraz z czterema wspornikami, do których istnieje, **mo liwo zamontowania:** płyty montażowej konstrukcji modułowej, belek pionowych, płyt uniwersalnych, drzwi wewnętrznych

Szafa Zewn trzna - SZB i SZB-N - IP-55

SZB - z płyt monta ow i pełnymi drzwiami

SZB-N - bez płyty monta owej i pełnymi drzwiami

Szafy SZB słu do stosowania na zewn trz. Standrtowo wykonane s z blachy ocynkowanej, malowane farb proszkow fasadow odporn na UV, z cz ciowym zabezpieczeniem farb pokładow - Policynk.

Znajduj zastosowanie min.: na przepompowniach oraz oczyszczalniach cieków.

Lp.	Opis – wymiar Szer*Wys*Gł	Ilo drzwi	Nr katalogowy SZB	Nr katalogowy SZB-N
1	SZB – 600*1400*300	1	126 – 001	127 – 001
2	SZB – 600*1400*400	1	126 – 002	127 – 002
3	SZB – 600*1600*300	1	126 – 003	127 – 003
4	SZB – 600*1600*400	1	126 – 004	127 – 004
5	SZB – 600*1800*300	1	126 – 005	127 – 005
6	SZB – 600*1800*400	1	126 – 006	127 – 006
7	SZB – 600*2000*300	1	126 – 007	127 – 007
8	SZB – 600*2000*400	1	126 – 008	127 – 008
9	SZB – 600*2000*500	1	126 – 009	127 – 009
10	SZB – 600*2000*600	1	126 – 010	127 – 010
11	SZB – 800*1400*300	1	126 – 011	127 – 011
12	SZB – 800*1400*400	1	126 – 012	127 – 012
13	SZB – 800*1600*300	1	126 – 013	127 – 013
14	SZB – 800*1600*400	1	126 – 014	127 – 014
15	SZB – 800*1800*300	1	126 – 015	127 – 015
16	SZB – 800*1800*400	1	126 – 016	127 – 016
17	SZB – 800*1800*500	1	126 – 017	127 – 017
18	SZB – 800*1800*600	1	126 – 018	127 – 018
19	SZB – 800*2000*300	1	126 – 019	127 – 019
20	SZB – 800*2000*400	1	126 – 020	127 – 020
21	SZB – 800*2000*500	1	126 – 021	127 – 021
22	SZB – 800*2000*600	1	126 – 022	127 – 022
23	SZB – 1000*800*250	2	126 – 023	127 – 023
24	SZB – 1000*800*300	2	126 – 024	127 – 024
25	SZB – 1000*800*400	2	126 – 025	127 – 025
26	SZB – 1000*1000*250	2	126 – 026	127 – 026
27	SZB – 1000*1000*300	2	126 – 027	127 – 027
28	SZB – 1000*1000*400	2	126 – 028	127 – 028
29	SZB – 1000*1200*250	2	126 – 029	127 – 029
30	SZB – 1000*1200*300	2	126 – 030	127 – 030
31	SZB – 1000*1200*400	2	126 – 031	127 – 031
32	SZB – 1000*1400*300	2	126 – 032	127 – 032
33	SZB – 1000*1400*400	2	126 – 033	127 – 033
34	SZB – 1000*1600*300	2	126 – 034	127 – 034
35	SZB – 1000*1600*400	2	126 – 035	127 – 035
36	SZB – 1000*1800*300	2	126 – 036	127 – 036
37	SZB – 1000*1800*400	2	126 – 037	127 – 037
38	SZB – 1000*2000*300	2	126 – 038	127 – 038
39	SZB – 1000*2000*400	2	126 – 039	127 – 039
40	SZB – 1000*2000*500	2	126 – 040	127 – 040
41	SZB – 1200*800*300	2	126 – 041	127 – 041
42	SZB – 1200*800*400	2	126 – 042	127 – 042
43	SZB – 1200*1000*300	2	126 – 043	127 – 043
44	SZB – 1200*1000*400	2	126 – 044	127 – 044
45	SZB – 1200*1200*300	2	126 – 045	127 – 045
46	SZB – 1200*1200*400	2	126 – 046	127 – 046
47	SZB – 1200*1400*300	2	126 – 047	127 – 047
48	SZB – 1200*1400*400	2	126 – 048	127 – 048
49	SZB – 1200*1600*300	2	126 – 049	127 – 049
50	SZB – 1200*1600*400	2	126 – 050	127 – 050
51	SZB – 1200*1800*300	2	126 – 051	127 – 051
52	SZB – 1200*1800*400	2	126 – 052	127 – 052
53	SZB – 1200*1800*500	2	126 – 053	127 – 053
54	SZB – 1200*2000*300	2	126 – 054	127 – 054
55	SZB – 1200*2000*350	2	126 – 055	127 – 055
56	SZB – 1200*2000*400	2	126 – 056	127 – 056
57	SZB – 1200*2000*500	2	126 – 057	127 – 057
58	SZB – 1200*2000*600	2	126 – 058	127 – 058
59	SZB – 1600*1800*400	2	126 – 059	127 – 059
60	SZB – 1600*1800*500	2	126 – 060	127 – 060
61	SZB – 1600*2000*400	2	126 – 061	127 – 061
62	SZB – 1600*2000*500	2	126 – 062	127 – 062
63	SZB – 1600*2000*600	2	126 – 063	127 – 063



SZB - Szafa Zewn trzna



SZB - z płyt monta ow i podwójnymi drzwiami



SZB-N - bez płyty monta owej i z podwójnymi drzwiami

Zakres dostawy

Korpus szafy z płyt monta ow lub bez płyty, drzwi z zamkiem obrotowym RS-300. W skład zamka nie wchodzi wkładka zamka obrotowego - w razie potrzeby nale y zamówi wybieraj c z akcesoriów ze strony 39.

PRZYKŁADOWE WYKONANIA SZAF TYPOSZEREGU RSB LUB SZB



SZB- OH - Szafa Zewn. trzyna Nierdzewna
- wykonanie Portowe



Szafa RSB z podziałem na trzy komory,
zaopatrzona w KM - Konstrukcje Modułowe
oraz w BPB - Belki Pionowe
i PUB - Płyty Uniwersalne



Rozdzielnica Kontrolno - Sterująca
na bazie szafy RSB
wykonana w/g projektu klienta



Szafa RSB - wykonanie dwudrzwiowe
wg wytycznych klienta,
otworowana oraz wyposażona w PDR
w plecach i dodatkow. płyt mont. ow.
na bocznej ścianie

INFORMACJE TECHNICZNE DOTYCZ CE SZB

ISTNIEJE MOŻLIWOŚĆ OMIERZENIA DŁA
OBUDOWY POD COKÓŁ:

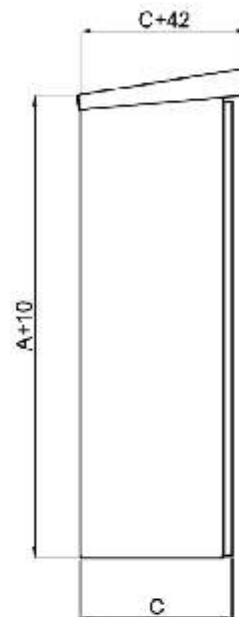
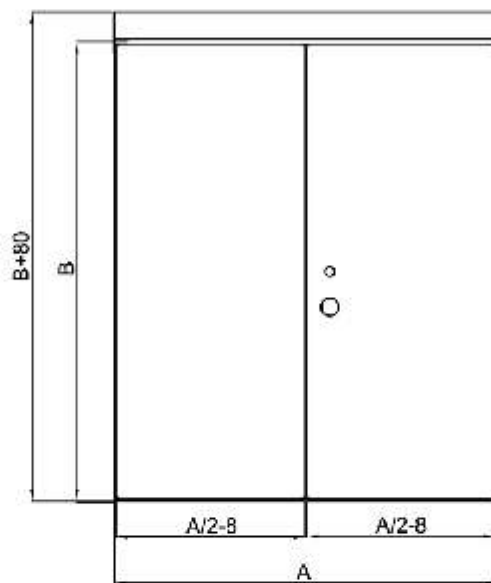
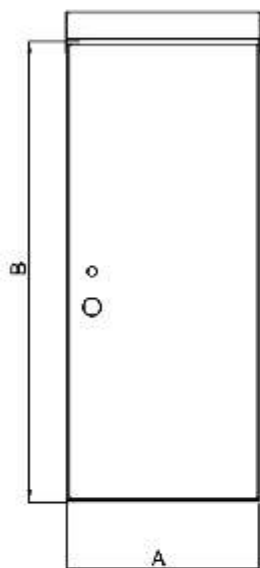
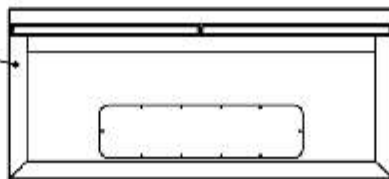

DRZWI POJEDYNCZE

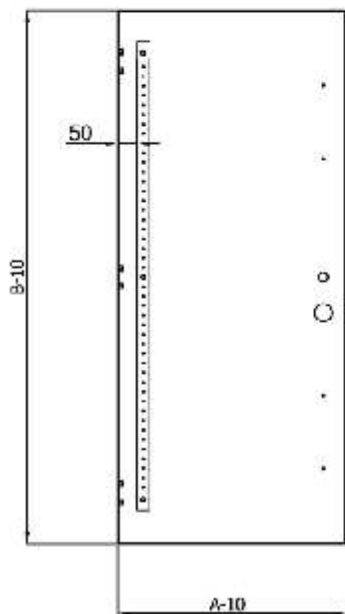

DRZWI PODWÓJNE

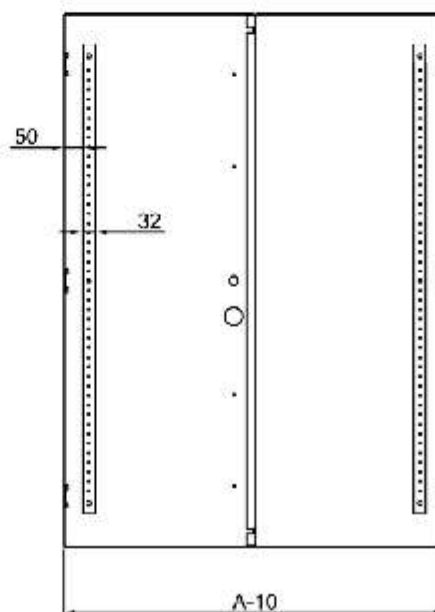

B-B

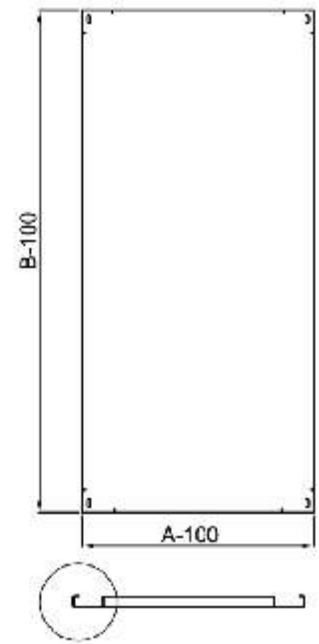
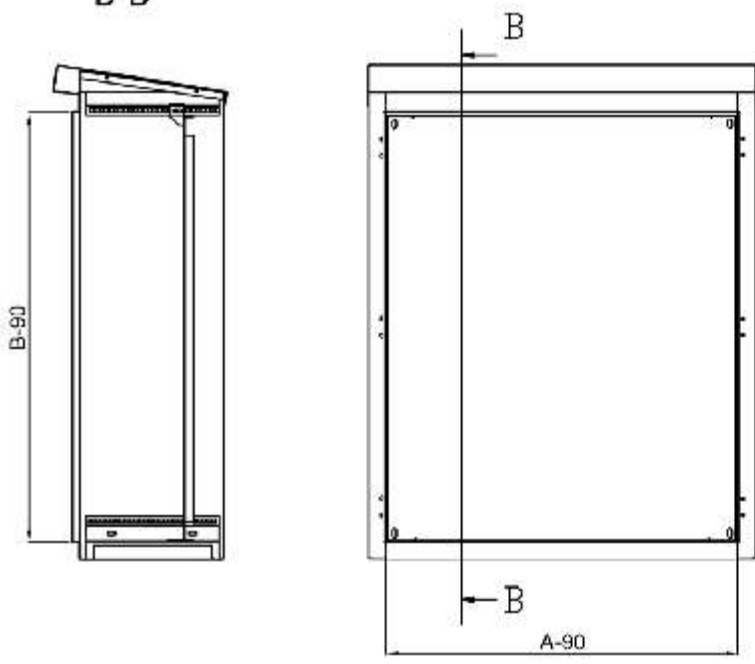

ZAŚLEPKA DŁA OBUDOWY

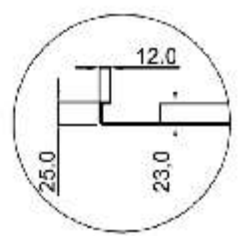
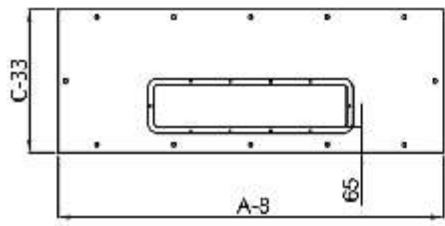

WIDOK COKOLU OD DOŁU

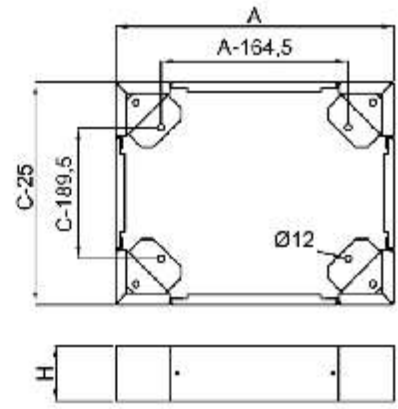

WIELKOŚCI OTWORÓW DŁAWNIKOWYCH DLA POSZCZEGÓLNYCH SZEROKOŚCI

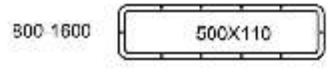
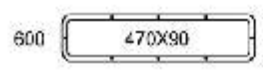

PŁYTY DŁAWNIKOWE DOBIERAĆ W/G TABELI DŁAWNIC RSA

PŁYTA DŁAWNIKOWA REGULOWANA (PDR)

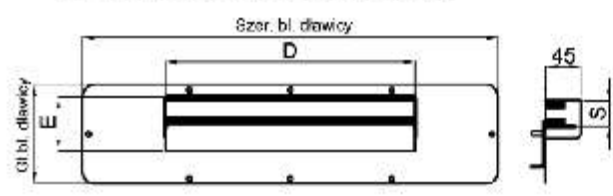

PŁYTA DŁAWNIKOWA PEŁNA

