

ROZDZIELNICA WN KOWA IP-40 - RWX-...

na zdjęciu wersja licznikowa - RWX-L
(wypełniona elementami dodatkowymi)

korpus spawany z blachy stalowej 1,25 lub 1,5 mm;
wybór: mo liwo zamówienia innych wymiarów ni w tabelce

malowanie farb proszkow poliesterow RAL7035_GS
wybór: inne kolory wg palety RAL

wyposażenie wg oferty:
- puste
- modułowe
- licznikowe
- dowolnie skonfigurowane elementami dodatkowymi

plyta dławnikowa
ró ne wielko ci w zale no ci od szeroko ci obudowy;
wybór: plyta dławnikowa regulowana wypełniona mikrogum

wewn trzne **kołki** gwintowane M6*12 w zale no ci od wielko ci od 6 do 8 na rozdzielnicę;
-do monta u CN-RWX
mo liwo zamontowania elementów dodatkowych wg oferty katalogu

zamek standardowy D5 metalowy niklowany (wisz ce)
zamek baskwilowy RS-500 (stoj ce)
wybór: zamki o innym kształcie ko ówki lub zamki patentowe

drzwi zaginane dwustronnie co zapewnia odpowiedni sztywno ;
wybór: drzwi otworwane wg rysunku zamawiaj cego

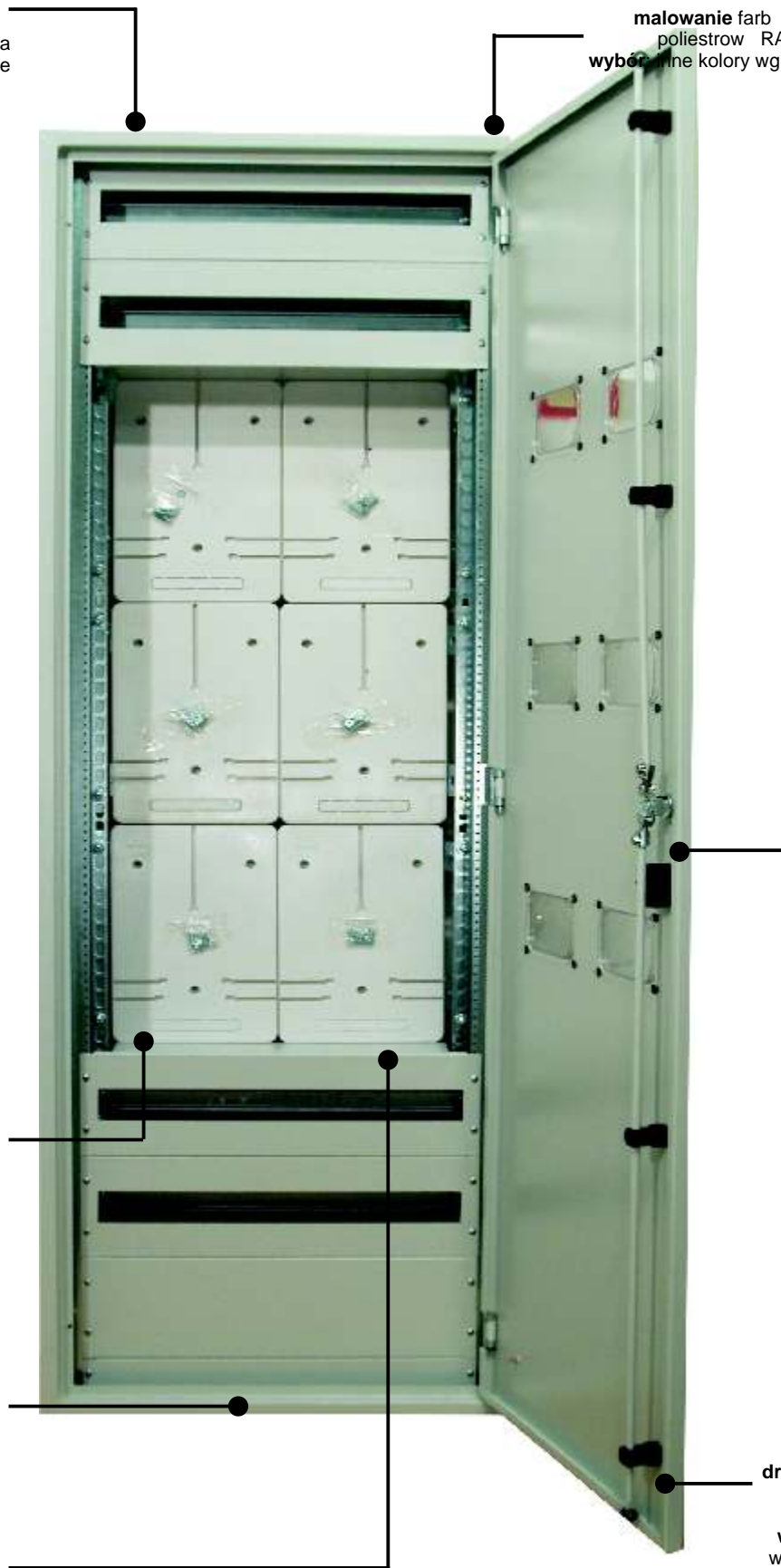

RWX-P - Rozdzielnice Wn kowe Puste

RWX-P - to konstrukcja, która stanowi główny element systemu rozdzielnic RWX-... - IP 40.

Na jej podstawie można dowolnie skonfigurować rozdzielnicę typu RWX-M lub RWX-L za pomocą elementów składowych.

RWX-P znajduje zastosowanie przede wszystkim jako obudowa do instalacji mieszkaniowych oraz przemysłowych.

Rozdzielnica wykonana jest z blachy stalowej o grubości 1,2 mm malowanej proszkowo RAL 7035_GS.

ROZDZIELNICA WISZĄCA



ROZDZIELNICA STOJĄCA



Rozdzielnice Wiszące			Rozdzielnice Stożące		
Lp.	Wymiary (szer* wys* gł)	Nr katalogowy	Lp.	Wymiary (szer* wys* gł)	Nr katalogowy
1	RWX/P- 350x400x150	200 - 001	40	RWX/P- 350x1600x250	200 - 040
2	RWX/P- 350x400x250	200 - 002	41	RWX/P- 350x1600x300	200 - 041
3	RWX/P- 350x600x150	200 - 003	42	RWX/P- 350x1800x250	200 - 042
4	RWX/P- 350x600x250	200 - 004	43	RWX/P- 350x1800x300	200 - 043
5	RWX/P- 350x800x250	200 - 005	44	RWX/P- 350x2000x250	200 - 044
			45	RWX/P- 350x2000x300	200 - 045
6	RWX/P- 550x400x150	200 - 006	46	RWX/P- 350x2000x400	200 - 046
7	RWX/P- 550x400x250	200 - 007			
8	RWX/P- 550x600x150	200 - 008	47	RWX/P- 550x1600x250	200 - 047
9	RWX/P- 550x600x250	200 - 009	48	RWX/P- 550x1600x300	200 - 048
10	RWX/P- 550x800x150	200 - 010	49	RWX/P- 550x1800x250	200 - 049
11	RWX/P- 550x800x250	200 - 011	50	RWX/P- 550x1800x300	200 - 050
12	RWX/P- 550x1000x150	200 - 012	51	RWX/P- 550x1800x400	200 - 051
13	RWX/P- 550x1000x250	200 - 013	52	RWX/P- 550x2000x250	200 - 052
14	RWX/P- 550x1000x300	200 - 014	53	RWX/P- 550x2000x300	200 - 053
15	RWX/P- 550x1200x250	200 - 015	54	RWX/P- 550x2000x400	200 - 054
16	RWX/P- 550x1200x300	200 - 016			
17	RWX/P- 550x1400x250	200 - 017	55	RWX/P- 750x1600x250	200 - 055
18	RWX/P- 550x1400x300	200 - 018	56	RWX/P- 750x1600x300	200 - 056
			57	RWX/P- 750x1800x250	200 - 057
19	RWX/P- 750x800x150	200 - 019	58	RWX/P- 750x1800x300	200 - 058
20	RWX/P- 750x800x250	200 - 020	59	RWX/P- 750x1800x400	200 - 059
21	RWX/P- 750x800x300	200 - 021	60	RWX/P- 750x2000x250	200 - 060
22	RWX/P- 750x1000x250	200 - 022	61	RWX/P- 750x2000x300	200 - 061
23	RWX/P- 750x1000x300	200 - 023	62	RWX/P- 750x2000x400	200 - 062
24	RWX/P- 750x1200x250	200 - 024			
25	RWX/P- 750x1200x300	200 - 025	63	RWX/P- 950x1600x250	200 - 063
26	RWX/P- 750x1400x250	200 - 026	64	RWX/P- 950x1600x300	200 - 064
27	RWX/P- 750x1400x300	200 - 027	65	RWX/P- 950x1800x250	200 - 065
			66	RWX/P- 950x1800x300	200 - 066
28	RWX/P- 950x1000x150	200 - 028	67	RWX/P- 950x1800x400	200 - 067
29	RWX/P- 950x1000x250	200 - 029	68	RWX/P- 950x2000x250	200 - 068
30	RWX/P- 950x1000x300	200 - 030	69	RWX/P- 950x2000x300	200 - 069
31	RWX/P- 950x1200x250	200 - 031	70	RWX/P- 950x2000x400	200 - 070
32	RWX/P- 950x1200x300	200 - 032			
33	RWX/P- 950x1400x250	200 - 033	71	RWX/P- 1150x1600x250	200 - 071
34	RWX/P- 950x1400x300	200 - 034	72	RWX/P- 1150x1600x300	200 - 072
			73	RWX/P- 1150x1800x250	200 - 073
35	RWX/P- 1150x1200x150	200 - 035	74	RWX/P- 1150x1800x300	200 - 074
36	RWX/P- 1150x1200x250	200 - 036	75	RWX/P- 1150x1800x400	200 - 075
37	RWX/P- 1150x1200x300	200 - 037	76	RWX/P- 1150x2000x250	200 - 076
38	RWX/P- 1150x1400x250	200 - 038	77	RWX/P- 1150x2000x300	200 - 077
39	RWX/P- 1150x1400x300	200 - 039	78	RWX/P- 1150x2000x400	200 - 078

Zakres dostawy

Kpl. RWX-P stanowi:

- korpus z drzwiami oraz pełne załepki u dołu i góry;
- w wersji wiszącej zamki 1 punktowe standardowe D5 metalowe niklowane;
- w wersji stojącej zamek RS-500 wraz z przetkami baszkiłowymi (wkładki trzeba zamawiać dodatkowo)

UWAGA:

Pleczy trzeba zamawiać oddzielnie.

RWX-M - IP-40 Rozdzielnice Wn kowe Modułowe

RWX-M służy jako rozdzielnica rozdziela energii elektrycznej sterowanej aparatury modułowej.

Rozdzielnica Wn kowa Modułowa standardowo wyposażona jest w kompletną zabudowę modułową, w której skład wchodzi:

- ceowniki nożne CN;
- szyny TSL;
- osłony modułowe wysokości 150mm - OM;
- osłony pełne - OP. (Wykonania skatalogowane: patrz strona: 8,9).

RWX-M - wykonana jest tak jak cała seria tych rozdzielnic z blachy stalowej o grubości 1,2mm malowana proszkowo RAL 7035_GS.

Pozostałe części wykonane są wg opisu elementów RWX.

Rozdzielnice Wiszące			Rozdzielnice Stojące		
Lp.	Wymiary (szer*wys*gł)	Nr katalogowy	Lp.	Wymiary (szer*wys*gł)	Nr katalogowy
1	RWX/M- 350x400x150	201 - 001	40	RWX/M- 350x1600x250	201 - 040
2	RWX/M- 350x400x250	201 - 002	41	RWX/M- 350x1600x300	201 - 041
3	RWX/M- 350x600x150	201 - 003	42	RWX/M- 350x1800x250	201 - 042
4	RWX/M- 350x600x250	201 - 004	43	RWX/M- 350x1800x300	201 - 043
5	RWX/M- 350x800x250	201 - 005	44	RWX/M- 350x2000x250	201 - 044
6	RWX/M- 550x400x150	201 - 006	45	RWX/M- 350x2000x300	201 - 045
7	RWX/M- 550x400x250	201 - 007	46	RWX/M- 350x2000x400	201 - 046
8	RWX/M- 550x600x150	201 - 008	47	RWX/M- 550x1600x250	201 - 047
9	RWX/M- 550x600x250	201 - 009	48	RWX/M- 550x1600x300	201 - 048
10	RWX/M- 550x800x150	201 - 010	49	RWX/M- 550x1800x250	201 - 049
11	RWX/M- 550x800x250	201 - 011	50	RWX/M- 550x1800x300	201 - 050
12	RWX/M- 550x1000x150	201 - 012	51	RWX/M- 550x1800x400	201 - 051
13	RWX/M- 550x1000x250	201 - 013	52	RWX/M- 550x2000x250	201 - 052
14	RWX/M- 550x1000x300	201 - 014	53	RWX/M- 550x2000x300	201 - 053
15	RWX/M- 550x1200x250	201 - 015	54	RWX/M- 550x2000x400	201 - 054
16	RWX/M- 550x1200x300	201 - 016	55	RWX/M-750x1600x250	201 - 055
17	RWX/M- 550x1400x250	201 - 017	56	RWX/M- 750x1600x300	201 - 056
18	RWX/M- 550x1400x300	201 - 018	57	RWX/M- 750x1800x250	201 - 057
19	RWX/M- 750x800x150	201 - 019	58	RWX/M- 750x1800x300	201 - 058
20	RWX/M- 750x800x250	201 - 020	59	RWX/M- 750x1800x400	201 - 059
21	RWX/M- 750x800x300	201 - 021	60	RWX/M- 750x2000x250	201 - 060
22	RWX/M- 750x1000x250	201 - 022	61	RWX/M- 750x2000x300	201 - 061
23	RWX/M- 750x1000x300	201 - 023	62	RWX/M- 750x2000x400	201 - 062
24	RWX/M- 750x1200x250	201 - 024	63	RWX/M- 950x1600x250	201 - 063
25	RWX/M- 750x1200x300	201 - 025	64	RWX/M- 950x1600x300	201 - 064
26	RWX/M- 750x1400x250	201 - 026	65	RWX/M- 950x1800x250	201 - 065
27	RWX/M- 750x1400x300	201 - 027	66	RWX/M- 950x1800x300	201 - 066
28	RWX/M- 950x1000x150	201 - 028	67	RWX/M- 950x1800x400	201 - 067
29	RWX/M- 950x1000x250	201 - 029	68	RWX/M- 950x2000x250	201 - 068
30	RWX/M- 950x1000x300	201 - 030	69	RWX/M- 950x2000x300	201 - 069
31	RWX/M- 950x1200x250	201 - 031	70	RWX/M- 950x2000x400	201 - 070
32	RWX/M- 950x1200x300	201 - 032	71	RWX/M- 1150x1600x250	201 - 071
33	RWX/M- 950x1400x250	201 - 033	72	RWX/M- 1150x1600x300	201 - 072
34	RWX/M- 950x1400x300	201 - 034	73	RWX/M- 1150x1800x250	201 - 073
35	RWX/M- 1150x1200x150	201 - 035	74	RWX/M- 1150x1800x300	201 - 074
36	RWX/M- 1150x1200x250	201 - 036	75	RWX/M- 1150x1800x400	201 - 075
37	RWX/M- 1150x1200x300	201 - 037	76	RWX/M- 1150x2000x250	201 - 076
38	RWX/M- 1150x1400x250	201 - 038	77	RWX/M- 1150x2000x300	201 - 077
39	RWX/M- 1150x1400x300	201 - 039	78	RWX/M- 1150x2000x400	201 - 078

Zakres dostawy:

- korpus z drzwiami oraz pełnymi załepkami u dołu i góry;
- drzwi w wersji wiszącej wyposażone są w 1 punktowe zamki D5;
- drzwi w wersji stojącej wyposażone są w zamek RS 500 z przetłumaczonymi baswilowymi (wkładki trzeba zamówić dodatkowo);

UWAGA: Plecy trzeba zamawiać oddzielnie.

Opcje dodatkowe:

- dowolna konfiguracja osłon pod zabudowę modułową lub zabudowę z osłonami pełnymi;
- zastosowanie dowolnego zamka patentowego z oferty naszej firmy.

Opcje dodatkowe - patrz Akcesoria.

ROZDZIELNICA WISZĄCA



ROZDZIELNICA WISZĄCA



RWX- M - WISZ CE

- szeroko -

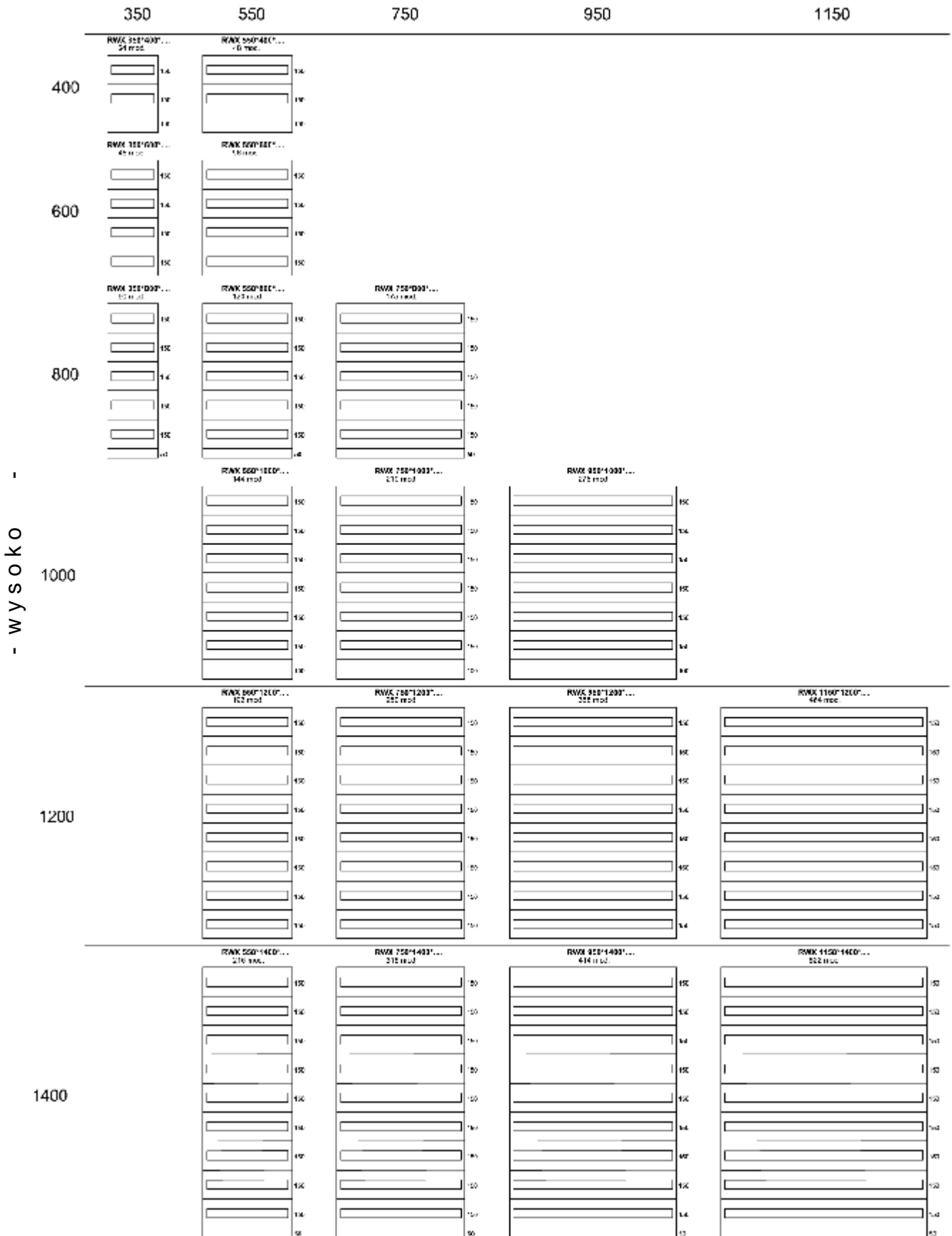

RWX-M - STOJ CE

- szeroko -

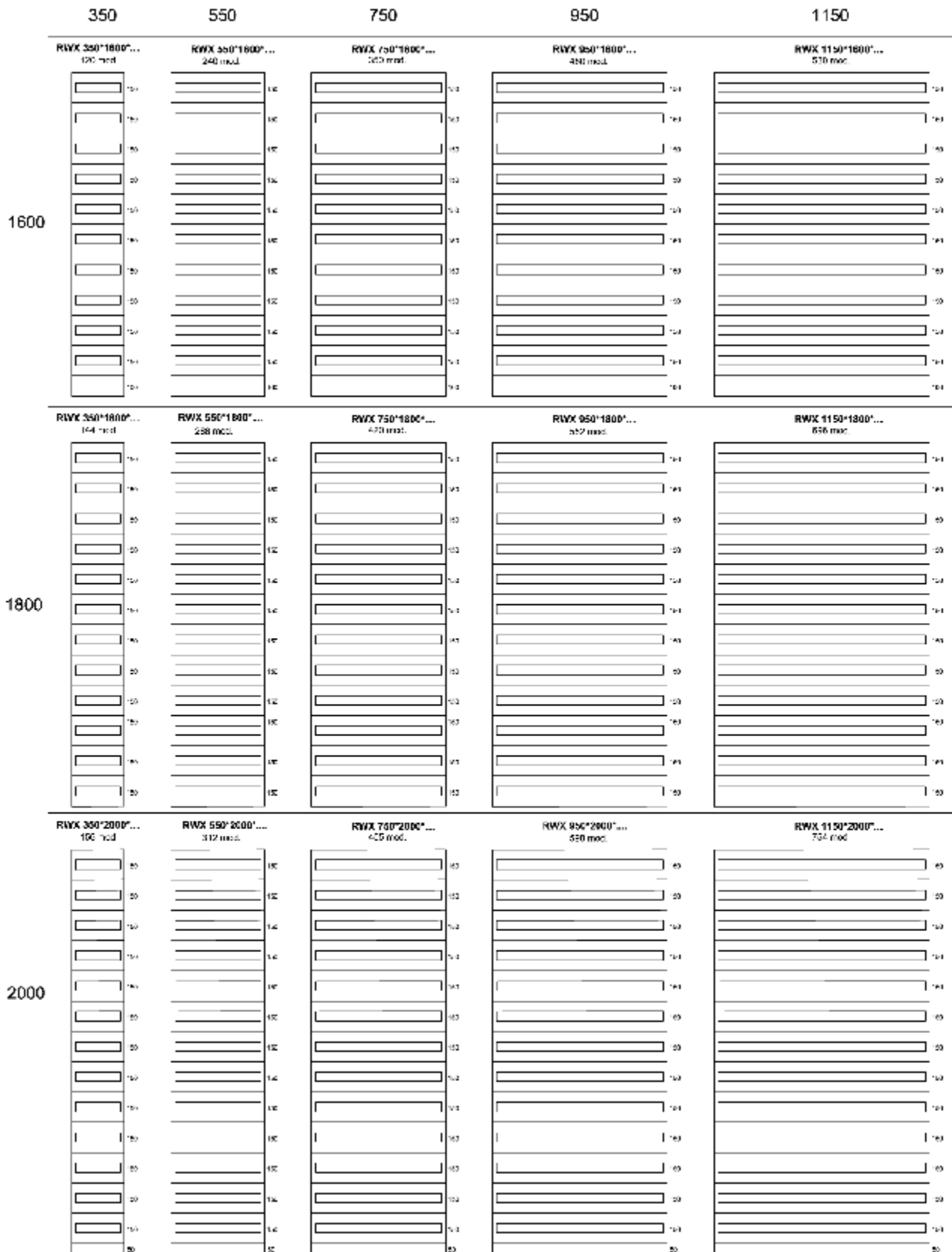

- wysoko



ROZDZIELNIA RWX BEZ WYPOSAŻENIA - RYSUNKI WYMIAROWE

SPÓD OBUDOWY

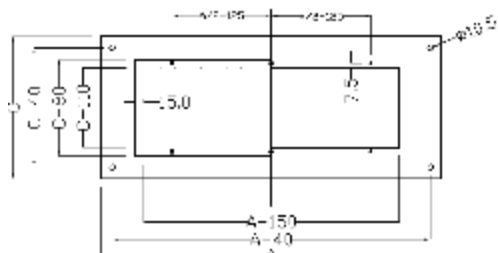

A - SZEROKOŚĆ OBUDOWY
B - WYSOKOŚĆ OBUDOWY
C - GŁĘBOKOŚĆ OBUDOWY

Profil gięcia ścian obudowy

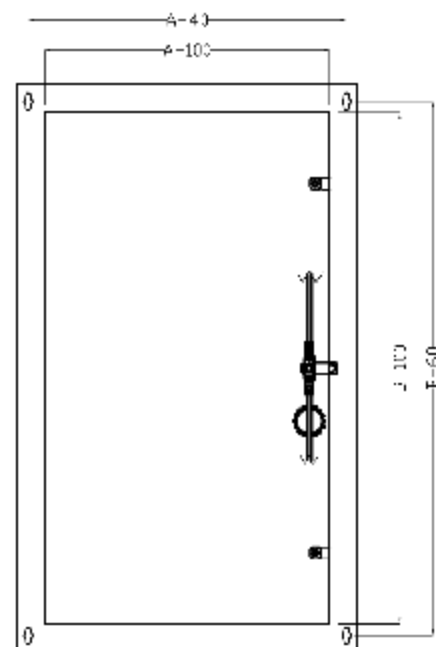
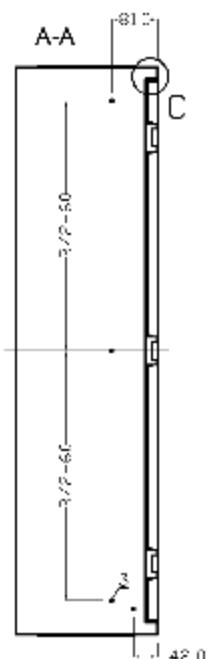
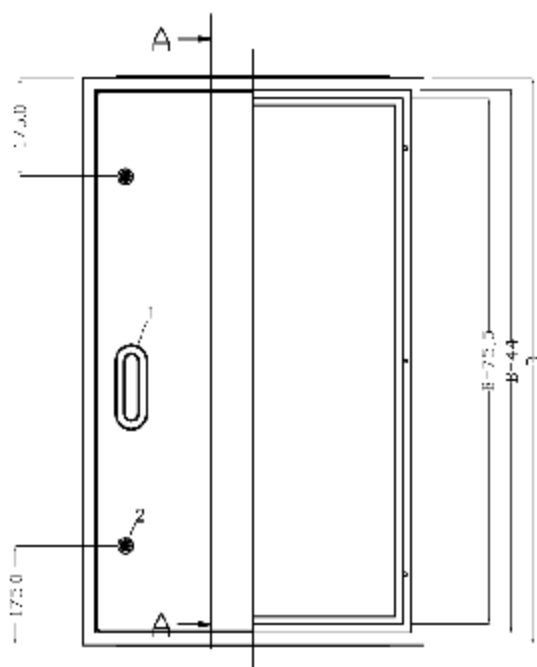
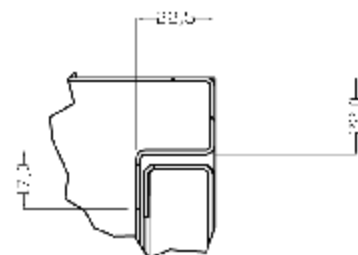

- 1) Zamek baswilowy stosowany w rozdzielniach stojących od wys. 1600
- 2) Zamek D5 stosowany w rozdzielniach wiszących do wys. 1400
- 3) 8 kołków M8*12 do montażu CN i uziemienia

Rozstaw otworów montażowych przy zastosowaniu uchwytów ściennych

Rozdzielnie RWX		Blacha otworcy		Otwór otworcy		Ilość drzwi
Szerokość	Głębokość	Szerokość	Głębokość	Szerokość	Głębokość	
350	150	-	-	-	-	1
	250	-	170	-	140	1
	300	230	220	200	190	1
	400	-	320	-	290	1
550	150	-	-	-	-	1
	250	-	170	-	140	1
	300	430	220	400	190	1
	400	-	320	-	290	1
750	150	-	-	-	-	1
	250	-	170	-	140	1
	300	630	220	600	190	1
	400	-	320	-	290	1
950	150	-	-	-	-	2
	250	-	170	-	140	2
	300	830	220	800	190	2
	400	-	320	-	290	2
1150	150	-	-	-	-	2
	250	-	170	-	140	2
	300	1030	220	1000	190	2
	400	-	320	-	290	2

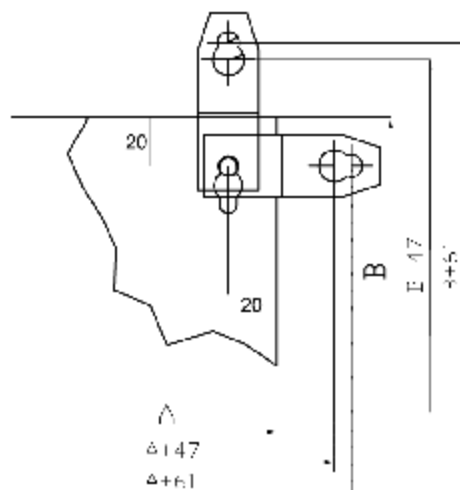

RWX-L - Rozdzielnice Wn kowe Licznikowe

RWX-L-IP-40 - słu y jako rozdzielnica pomiaru i rozdziału energii elektrycznej.

Rozdzielnica Wn kowa Licznikowa standardowo zaopatrzona jest w kompletn zabudow licznikowo - modułow (patrz tabelka na str: 12, 13).

RWX-L - wykonana jest z blachy o grubo ci 1,2mm i malowana proszkowo w kolorze RAL7035_GS.

Cz ci składowe wewn trzne wykonane s wg opisu elemntów dla RWX.

Rozdzielnice Wisz ce			Rozdzielnice Stoj ce		
Lp.	Wymiary (szer*wys*gt)	Nr katalogowy	Lp.	Wymiary (szer*wys*gt)	Nr katalogowy
1	RWX/L- 350x400x150	-	40	RWX/L- 350x1600x250	202 - 040
2	RWX/L- 350x400x250	-	41	RWX/L- 350x1600x300	202 - 041
3	RWX/L- 350x600x150	-	42	RWX/L- 350x1800x250	202 - 042
4	RWX/L- 350x600x250	-	43	RWX/L- 350x1800x300	202 - 043
5	RWX/L- 350x800x250	-	44	RWX/L- 350x2000x250	202 - 044
			45	RWX/L- 350x2000x300	202 - 045
6	RWX/L- 550x400x150	-	46	RWX/L- 350x2000x400	202 - 046
7	RWX/L- 550x400x250	-			
8	RWX/L- 550x600x150	-	47	RWX/L- 550x1600x250	202 - 047
9	RWX/L- 550x600x250	-	48	RWX/L- 550x1600x300	202 - 048
10	RWX/L- 550x800x150	-	49	RWX/L- 550x1800x250	202 - 049
11	RWX/L- 550x800x250	202 - 011	50	RWX/L- 550x1800x300	202 - 050
12	RWX/L- 550x1000x150	-	51	RWX/L- 550x1800x400	202 - 051
13	RWX/L- 550x1000x250	202 - 013	52	RWX/L- 550x2000x250	202 - 052
14	RWX/L- 550x1000x300	202 - 014	53	RWX/L- 550x2000x300	202 - 053
15	RWX/L- 550x1200x250	202 - 015	54	RWX/L- 550x2000x400	202 - 054
16	RWX/L- 550x1200x300	202 - 016			
17	RWX/L- 550x1400x250	202 - 017	55	RWX/L-750x1600x250	202 - 055
18	RWX/L- 550x1400x300	202 - 018	56	RWX/L- 750x1600x300	202 - 056
			57	RWX/L- 750x1800x250	202 - 057
19	RWX/L- 750x800x150	-	58	RWX/L- 750x1800x300	202 - 058
20	RWX/L- 750x800x250	202 - 020	59	RWX/L- 750x1800x400	202 - 059
21	RWX/L- 750x800x300	202 - 021	60	RWX/L- 750x2000x250	202 - 060
22	RWX/L- 750x1000x250	202 - 022	61	RWX/L- 750x2000x300	202 - 061
23	RWX/L- 750x1000x300	202 - 023	62	RWX/L- 750x2000x400	202 - 062
24	RWX/L- 750x1200x250	202 - 024			
25	RWX/L- 750x1200x300	202 - 025	63	RWX/L- 950x1600x250	202 - 063
26	RWX/L- 750x1400x250	202 - 026	64	RWX/L- 950x1600x300	202 - 064
27	RWX/L- 750x1400x300	202 - 027	65	RWX/L- 950x1800x250	202 - 065
			66	RWX/L- 950x1800x300	202 - 066
28	RWX/L- 950x1000x150	-	67	RWX/L- 950x1800x400	202 - 067
29	RWX/L- 950x1000x250	202 - 029	68	RWX/L- 950x2000x250	202 - 068
30	RWX/L- 950x1000x300	202 - 030	69	RWX/L- 950x2000x300	202 - 069
31	RWX/L- 950x1200x250	202 - 031	70	RWX/L- 950x2000x400	202 - 070
32	RWX/L- 950x1200x300	202 - 032			
33	RWX/L- 950x1400x250	202 - 033	71	RWX/L- 1150x1600x250	202 - 071
34	RWX/L- 950x1400x300	202 - 034	72	RWX/L- 1150x1600x300	202 - 072
			73	RWX/L- 1150x1800x250	202 - 073
35	RWX/L- 1150x1200x150	-	74	RWX/L- 1150x1800x300	202 - 074
36	RWX/L- 1150x1200x250	202 - 036	75	RWX/L- 1150x1800x400	202 - 075
37	RWX/L- 1150x1200x300	202 - 037	76	RWX/L- 1150x2000x250	202 - 076
38	RWX/L- 1150x1400x250	202 - 038	77	RWX/L- 1150x2000x300	202 - 077
39	RWX/L- 1150x1400x300	202 - 039	78	RWX/L- 1150x2000x400	202 - 078

Zakres dostawy

Kpl. RWX-L stanowi:

- ceowniki no ne CN;
 - szyny TSL;
 - osłony modułowe o wys. 150mm - OM;
 - tablice licznikowe 3F wraz z kompatybilnymi wizierami odczytu w drzwiach;
 - drzwi w wersji wisz cej zaopatrzone s w 1 punktowe zamki D5;
 - drzwi w wersji stoj cej wyposa one s w zamek RS 500 z pr tami baswilowymi (wkładk trzeba zamówi dodatkowo);
- UWAGA: Plecy trzeba zamawia oddzielnie.

Opcje dodatkowe:

- dowolna konfiguracja osłon pod zabudow modułu lub osłon pełnych;
- zastosowanie dowolnego zamka patentowego z oferty naszej firmy;
- tak e inne wyposa enie - patrz Akcesoria.

ROZDZIELNICA WISZ CA



ROZDZIELNICA STOJ CA



RWX-L - WISZ CE

- szeroko -

350

550

750

950

1150

400

600

800

1000

1200

1400

- wysoko

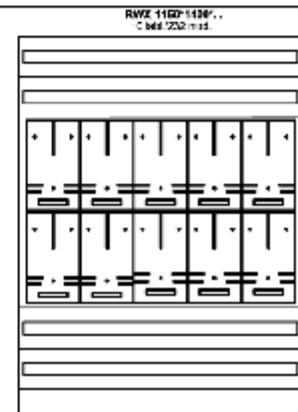
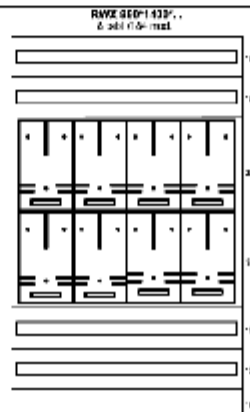
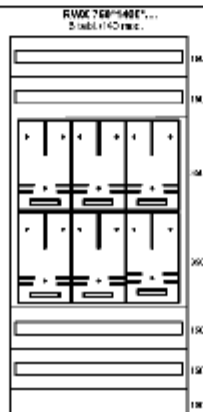
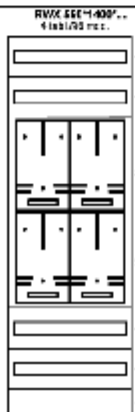
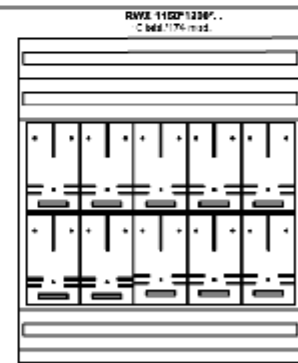
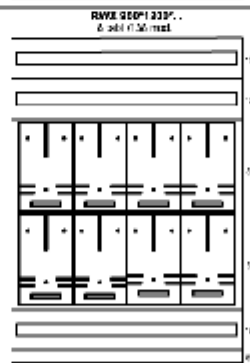
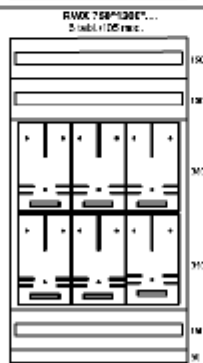
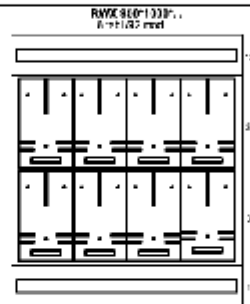
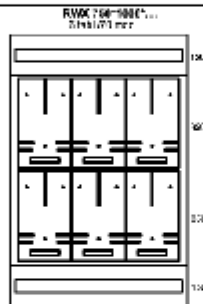
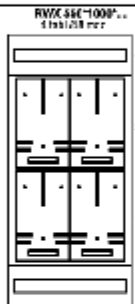
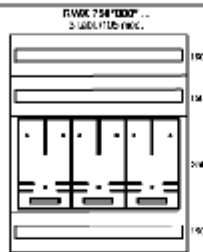
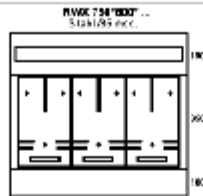

RWX-L - STOJ CE

- szeroko -

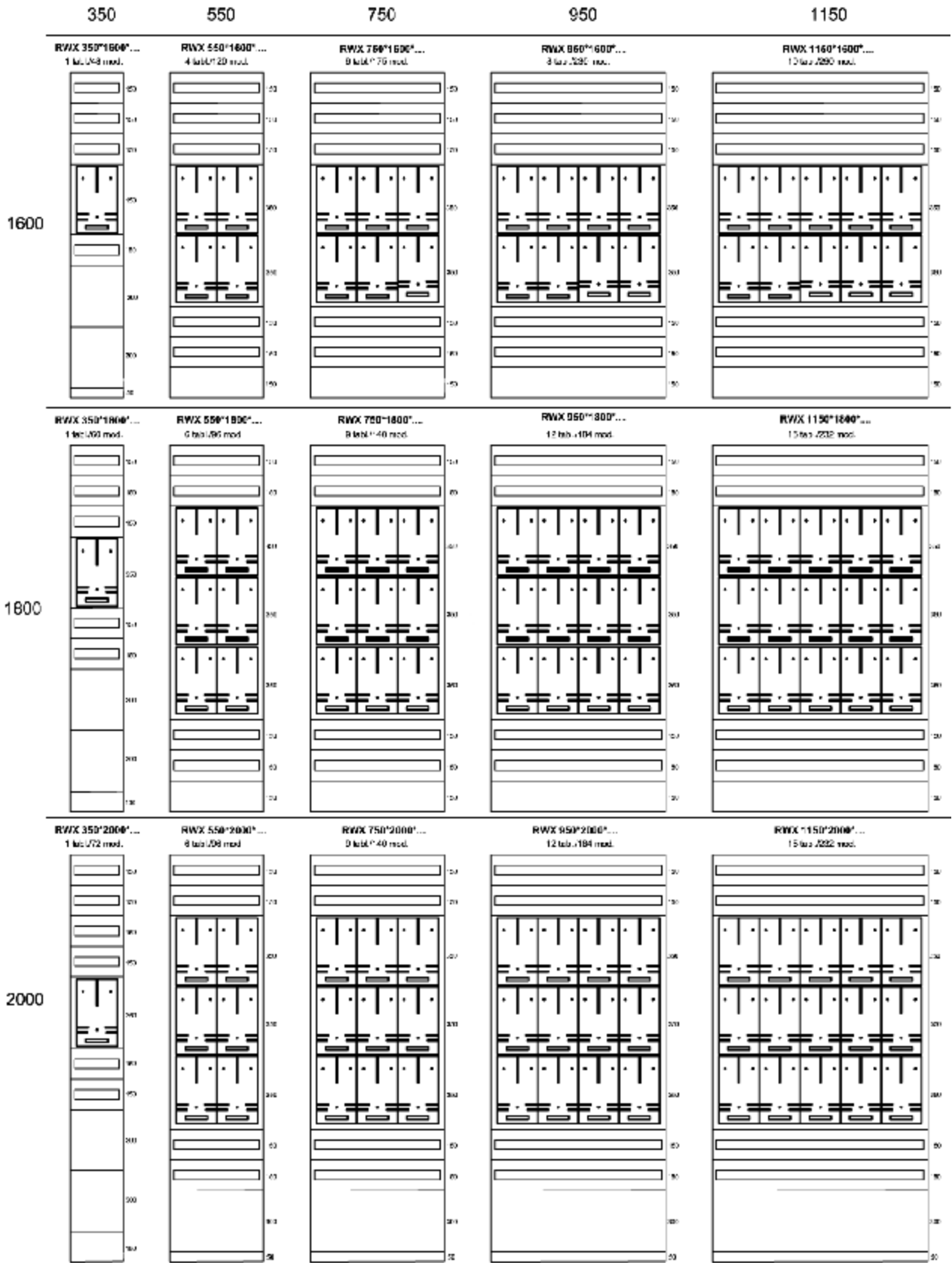

- wysoko -



Elementy Dodatkowe do RWX

OP-RWX - Osłony Pełne do RWX

OP-RWX -słu do zamaskowania elementów aparatury elektrotechnicznej lub niewykorzystanego miejsca w RWX.
Wykonane s z blachy stalowej gr.1,2mm i malowane proszkowo w kolorze RAL 7035_GS.

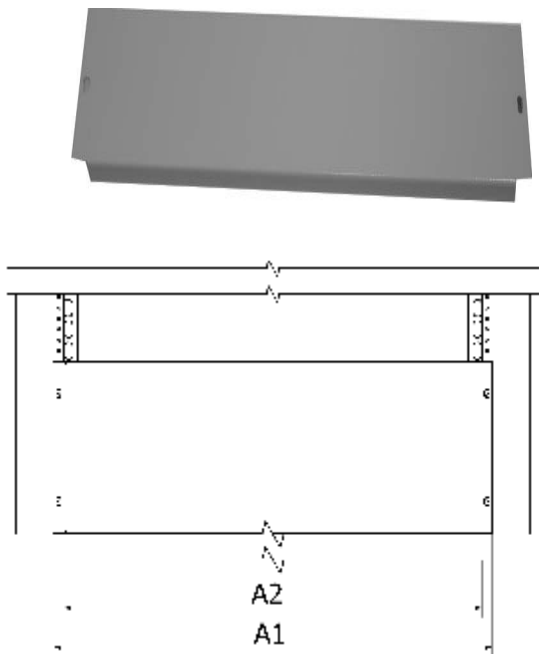

A-RWX	Szeroko Osłony-A ¹	Robocza-A ²
350	260	236
550	460	436
750	660	636
950	860	836
1150	1060	1036

Lp.	Nr referencyjny Wymiary (szer*wys)	Nr katalogowy
1	OP-3505 (350x50)	203-001
2	OP-3510 (350x100)	203-002
3	OP-3512 (350x125)	203-003
4	OP-3515 (350x150)	203-004
5	OP-3517 (350x175)	203-005
6	OP-3520 (350x200)	203-006
7	OP-3530 (350x300)	203-007
8	OP-5505 (550x50)	203-008
9	OP-5510 (550x100)	203-009
10	OP-5512 (550x125)	203-010
11	OP-5515 (550x150)	203-011
12	OP-5517 (550x175)	203-012
13	OP-5520 (550x200)	203-013
14	OP-5530 (550x300)	203-014
15	OP-7505 (750x50)	203-015
16	OP-7510 (750x100)	203-016
17	OP-7512 (750x125)	203-017
18	OP-7515 (750x150)	203-018
19	OP-7517 (750x175)	203-019
20	OP-7520 (750x200)	203-020
21	OP-7530 (750x300)	203-021
22	OP-9505 (950x50)	203-022
23	OP-9510 (950x100)	203-023
24	OP-9512 (950x125)	203-024
25	OP-9515 (950x150)	203-025
26	OP-9517 (950x175)	203-026
27	OP-9520 (950x200)	203-027
28	OP-9530 (950x300)	203-028
29	OP-11505 (1150x50)	203-029
30	OP-11510 (1150x100)	203-030
31	OP-11512 (1150x125)	203-031
32	OP-11515 (1150x150)	203-032
33	OP-11517 (1150x175)	203-033
34	OP-11520 (1150x200)	203-034
35	OP-11530 (1150x300)	203-035

Zakres dostawy

Kpl. OP-RWX stanowi:
- osłona - 1 szt;
- elementy mocuj ce - 1 kpl.

ZC-RWX - Zaczep do RWX

ZC-RWX - to proste w monta u zaczepy mocowane do Wsporników Regulacji Gł boko ci WRG.

Słu do mocowania takich elementów jak Płyty Uniwersalne PU-RWX, szyny wraz listwami wzmacniaj cymi TSL-RWX oraz innych elementów.

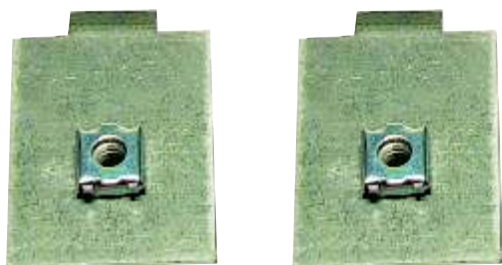

Lp.	Nr referencyjny	Nr katalogowy
1	ZC-RWX	215-001

Zakres dostawy

Kpl. ZC-RWX stanowi:
- zaczepy - 2 szt;
- elementy mocuj ce - 1 kpl.

OM-RWX - Osłony Modułowe do RWX

OM-RWX - służy do zamaskowania punktów pracujących pod napięciem i wyeksponowania części sterującej aparatury modułowej. Standardowa wysokość Osłony Modułowej montowanej w RWX-M i RWX-L to 150mm. Osłony wykonane są z blachy stalowej gr.1,2mm i malowane proszkowo w kolorze RAL7035_GS.

Lp.	Nr referencyjny Wymiary (szer*wys)	Nr katalogowy
1	OM-3515 (350x150)	204-001
2	OM-3517 (350x175)	204-002
3	OM-3520 (350x200)	204-003
4	OM-5515 (550x150)	204-004
5	OM-5517 (550x170)	204-005
6	OM-5520 (550x200)	204-006
7	OM-7515 (750x150)	204-007
8	OM-7517 (750x170)	204-008
9	OM-7520 (750x200)	204-009
10	OM-9515 (950x150)	204-010
11	OM-9517 (950x170)	204-011
12	OM-9520 (950x200)	204-012
13	OM-11515 (1150x150)	204-013
14	OM-11517 (1150x170)	204-014
15	OM-11520 (1150x200)	204-015

Zakres dostawy

Kpl. OM-RWX stanowi:
- osłona - 1 szt;
- elementy mocujące - 1 kpl.

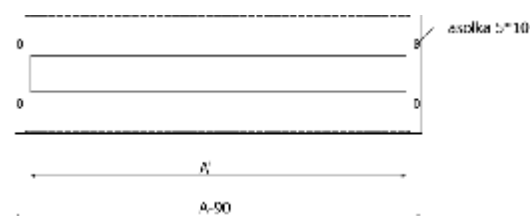

Szerokość RWX	Otwór – A'	Ilość modułów w rzędzie
350	220	12
550	420	24
750	620	35
950	820	46
1 150	1 020	58

OG-RWX - Osłona Maskująca Różnicę Głębokości do RWX

OG-RWX - stosuje się w celu zamaskowania elementów wyposażenia rozdzielnic montowanej na różnej głębokości np. w rozdzielnicach RWX-L między osłonami modułowymi, a tablicami licznikowymi. Osłony wykonane są z blachy stalowej gr.1,2mm i malowane proszkowo w kolorze

Lp.	Nr referencyjny Szer. Rozdzielnic	Nr katalogowy
1	OG-RWX-35 (350)	205-001
2	OG-RWX-55 (550)	205-002
3	OG-RWX-75 (750)	205-003
4	OG-RWX-95 (950)	205-004
5	OG-RWX-115 (1150)	205-005

Zakres dostawy

Kpl. OG-RWX stanowi:
- zaczepy - 2 szt;
- elementy mocujące - 1 kpl.

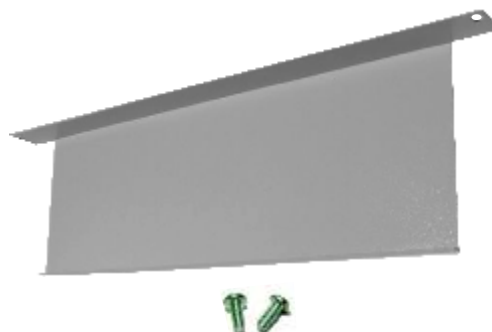

TSL-RWX - Szyny TS-35 wraz z listwą wzmacniającą do RWX

TSL-RWX - stosuje się do montażu aparatury modułowej. Szynę montuje się na dolnej ścianie Ceownika Nożnego CHN-RWX lub na Wsporniku Regulacji Głębokości WRG-RWX.

Szyna TS oraz Listwa wzmacniająca wykonana jest z blachy ocynkowanej o gr.

Lp.	Nr referencyjny Szer. Rozdzielnic	Nr katalogowy
1	TSL-RWX-35 (350)	208-001
2	TSL-RWX-55 (550)	208-002
3	TSL-RWX-75 (750)	208-003
4	TSL-RWX-95 (950)	208-004
5	TSL-RWX-115 (1150)	208-005

Zakres dostawy

Kpl. TSL-RWX stanowi:
- szyna TS-35 - 1 szt;
- listwa wzmacniająca - 1 szt;
- elementy mocujące - 1 kpl.

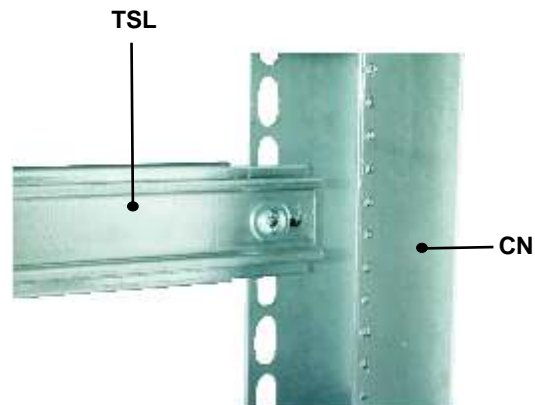

PU-RWX - Płyty Montażowe Uniwersalne do RWX

PU-RWX - stosuje się pod aparaturę, która ze względu na swoje gabaryty nie może być montowana na szynach TSL.

Płyty wykonane są z blachy ocynkowanej o grubości 1,5mm.

Płyty o wysokości 50mm przystosowane są do montażu na Wspornikach Regulacji Głębokości WRG-RWX w 2-ch punktach za pomocą dwóch zaczepów ZC-RWX.

Płyty o wysokości 150mm i 300mm przystosowane są do montażu na Wspornikach Regulacji Głębokości WRG-RWX w 4-ch punktach za pomocą czterech zaczepów ZC-RWX.



Lp.	Nr referencyjny Wymiary (szer*wys)	Nr katalogowy
1	PU-RWX-3505 (350x50)	206-001
2	PU-RWX-3515 (350x150)	206-002
3	PU-RWX-3530 (350x300)	206-003
4	PU-RWX-5505 (550x50)	206-004
5	PU-RWX-5515 (550x150)	206-005
6	PU-RWX-5530 (550x300)	206-006
7	PU-RWX-7505 (750x50)	206-007
8	PU-RWX-7515 (750x150)	206-008
9	PU-RWX-7530 (750x300)	206-009
10	PU-RWX-9505 (950x50)	206-010
11	PU-RWX-0515 (950x150)	206-011
12	PU-RWX-9530 (950x300)	206-012
13	PU-RWX-11505 (1150x50)	206-013
14	PU-RWX-11515 (1150x150)	206-014
15	PU-RWX-11530 (1150x300)	206-015

Zakres dostawy

Kpl. PU-RWX stanowi:

- płyta montażowa - 1 szt;
- elementy mocujące - 1 kpl.

PC-RWX - Płyty Montażowe Całkowicie do RWX stojących o wysokości: 1600, 1800 i 2000

PC-RWX - stosuje się w przypadku montażu elementów o większych gabarytach niż aparatura modułowa.

Rozdzielnice RWX o wysokości podanych powyżej przystosowane są do montażu na bezpodstawnym PC-RWX.

Płyty całkowite PC-RWX wykonane są z blachy ocynkowanej o grubości #1,5mm.



Lp.	Nr referencyjny Wymiary (szer*wys)	Nr katalogowy
1	PC-RWX-3518 (350x1800)	207-001
2	PC-RWX-3520 (350x2000)	207-002
3	PC-RWX-5516 (550x1600)	207-003
4	PC-RWX-5518 (550x1800)	207-004
5	PC-RWX-5520 (550x2000)	207-005
6	PC-RWX-7516 (750x1600)	207-006
7	PC-RWX-7518 (750x1800)	207-007
8	PC-RWX-7520 (750x2000)	207-008
9	PC-RWX-9516 (950x1600)	207-009
10	PC-RWX-9518 (950x1800)	207-010
11	PC-RWX-9520 (950x2000)	207-011
12	PC-RWX-1116 (1150x1600)	207-012
13	PC-RWX-1118 (1150x1800)	207-013
14	PC-RWX-1120 (1150x2000)	207-014

Zakres dostawy

Kpl. PC-RWX stanowi:

- płyta montażowa - 1 szt;
- elementy mocowania bezpodstawnego - 1 kpl.

CN-RWX - Ceownik No ny do RWX

CN-RWX - stosuje si w celu monta u pozostałych elementów mechanicznych RWX takich jak: TSL-RWX; OM-RWX; OP-RWX; WRG-RWX.

Ceownik wykonany jest z blachy ocynkowanej o gr. 1,5mm.

Lp.	Nr referencyjny Wymiary (wys. obudowy)	Nr katalogowy
1	CN-RWX-04 (H=400)	209-001
2	CN-RWX-06 (H=600)	209-002
3	CN-RWX-08 (H=800)	209-003
4	CN-RWX-10 (H=1000)	209-004
5	CN-RWX-12 (H=1200)	209-005
6	CN-RWX-14 (H=1400)	209-006
7	CN-RWX-16 (H=1600)	209-007
8	CN-RWX-18 (H=1800)	209-008
9	CN-RWX-20 (H=2000)	209-009

Zakres dostawy

Kpl. CN-RWX stanowi:

- Ceowniki No ne - 2 szt;
- elementy mocuj ce - 1 kpl.



PL-RWX - Plecy do RWX

PL-RWX - wykonane s z blachy ocynkowanej o gr. 0,8mm i malowane jednostronnie proszkowo RAL 7035_GS.

Plecy montowane s za pomoc blachowkr tów.

Lp.	Nr referencyjny Wymiary (szer*wys)	Nr katalogowy
1	PL-RWX-3540 (350x400)	210-001
2	PL-RWX-3560 (350x600)	210-002
3	PL-RWX-3580 (350x800)	210-003
4	PL-RWX-3518 (350x1800)	210-004
5	PL-RWX-3520 (350x2000)	210-005
6	PL-RWX-5540 (550x400)	210-006
7	PL-RWX-5560 (550x600)	210-007
8	PL-RWX-5580 (550x800)	210-008
9	PL-RWX-5510 (550x1000)	210-009
10	PL-RWX-5512 (550x1200)	210-010
11	PL-RWX-5514 (550x1400)	210-011
12	PL-RWX-5516 (550x1600)	210-012
13	PL-RWX-5518 (550x1800)	210-013
14	PL-RWX-5520 (550x2000)	210-014
15	PL-RWX-7580 (750x800)	210-015
16	PL-RWX-7510 (750x1000)	210-016
17	PL-RWX-7512 (750x1200)	210-017
18	PL-RWX-7514 (750x1400)	210-018
19	PL-RWX-7516 (750x1600)	210-019
20	PL-RWX-7518 (750x1800)	210-020
21	PL-RWX-7520 (750x2000)	210-021
22	PL-RWX-9510 (950x1000)	210-022
23	PL-RWX-9512 (950x1200)	210-023
24	PL-RWX-9514 (950x1400)	210-024
25	PL-RWX-9516 (950x1600)	210-025
26	PL-RWX-9518 (950x1800)	210-026
27	PL-RWX-9520 (950x2000)	210-027
28	PL-RWX-11512 (1150x1200)	210-028
29	PL-RWX-11514 (1150x1400)	210-029
30	PL-RWX-11516 (1150x1600)	210-030
31	PL-RWX-11518 (1150x1800)	210-031
32	PL-RWX-11520 (1150x2000)	210-032

Zakres dostawy

Kpl. PL-RWX stanowi:

- plecy - 1 szt;
- blachowkr ty - 1 kpl.

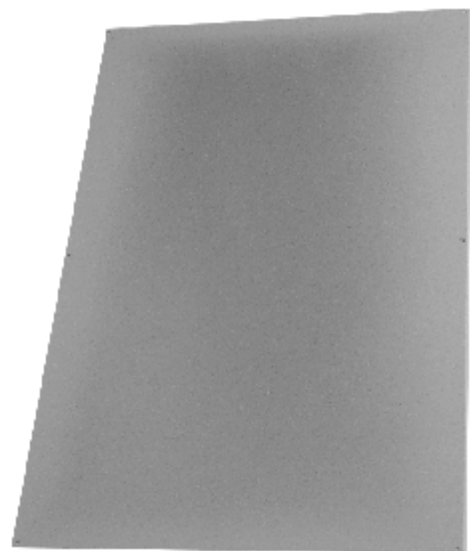

ZA LEPKA REGULOWANA

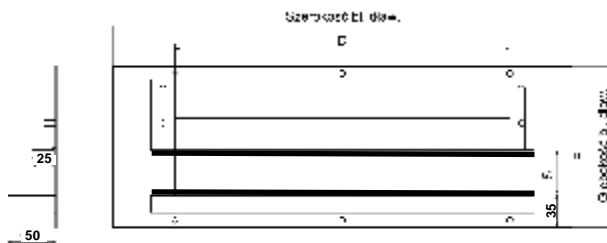

Szerokość	Błocina blachy		S		D	L
	Wytrzymałość	Grubość	Mm	Plac		
150	150	-	-	-	-	-
	250	-	171	50	-	160
	300	201	200	100	200	200
	400	-	300	200	-	300
250	150	-	-	-	-	-
	250	-	171	50	-	160
	300	231	200	100	120	200
	400	-	300	200	-	300
350	150	-	-	-	-	-
	250	-	171	50	-	160
	300	301	200	100	420	200
	400	-	300	200	-	300
500	150	-	-	-	-	-
	250	-	171	50	-	160
	300	401	200	100	820	200
	400	-	300	200	-	300
750	150	-	-	-	-	-
	250	-	171	50	-	160
	300	601	200	100	1120	200
	400	-	300	200	-	300
1000	150	-	-	-	-	-
	250	-	171	50	-	160
	300	1001	200	100	1120	200
	400	-	300	200	-	300

ZDG/R-RWX - Za lepka Regulowana Dołu lub Góry do RWX

Rozdzielnice RWX posiadaj otwory wprowadzeniowe od dołu i od góry i s dostarczane z zamontowanymi pełnymi za lepkami dołu i góry. W ofercie dodatkowej s również Za lepki Regulowane Dołu i Góry rozdzielnic RWX. Za lepki ZDG - pełne oraz regulowane wykonane s z blachy stalowej o gr. 1,2mm malowane proszkowo RAL 7035_GS. Za lepka Regulowana ZDG/R wyposa ona jest w katowniki, które na swych płaszczyznach ciskaj cych zako czone s mikrogiem .

Lp.	Nr referencyjny Wymiary (szer*gł)	Nr katalogowy
1	ZDG/R-RWX-3515 (350x150)	211-001
2	ZDG/R-RWX-3525 (350x250)	211-002
3	ZDG/R-RWX-3530 (350x300)	211-003
4	ZDG/R-RWX-3540 (350x400)	211-004
5	ZDG/R-RWX-5515 (550x150)	211-005
6	ZDG/R-RWX-5525 (550x250)	211-006
7	ZDG/R-RWX-5530 (550x300)	211-007
8	ZDG/R-RWX-5540 (550x400)	211-008
9	ZDG/R-RWX-7515 (750x150)	211-009
10	ZDG/R-RWX-7525 (750x250)	211-010
11	ZDG/R-RWX-7530 (750x300)	211-011
12	ZDG/R-RWX-7540 (750x400)	211-012
13	ZDG/R-RWX-9515 (950x150)	211-013
14	ZDG/R-RWX-9525 (950x250)	211-014
15	ZDG/R-RWX-9530 (950x300)	211-015
16	ZDG/R-RWX-9540 (950x400)	211-016
17	ZDG/R-RWX-11550 (1150x150)	211-017
18	ZDG/R-RWX-11525 (1150x250)	211-018
19	ZDG/R-RWX-11530 (1150x300)	211-019
20	ZDG/R-RWX-11540 (1150x400)	211-020

Zakres dostawy

Kpl. ZDG/R-RWX stanowi:
- Za lepka - 1 szt;
- elementy mocuj ce - 1 kpl.

CX-RWX - Cokół do RWX

Cokół do Rozdzielnic Stoj cych RWX składa si z dwóch cz ci bocznych, które stanowi podparcie dla rozdzielnic z mo liwo ci przykr enia do podł a oraz z dwóch osłon frontowych - przedniej i tylnej. Cokoły wykonane s z blachy ocynkowanej o gr. 1,5mm malowane proszkowo RAL 7035_GS.

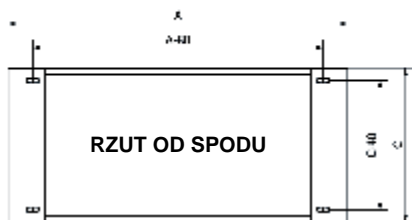

Lp.	Nr referencyjny Wymiary (szer*gł)	Nr katalogowy
1	CX-RWX-3525 (350x250)	213-001
2	CX-RWX-3530 (350x300)	213-002
3	CX-RWX-3540 (350x400)	213-003
4	CX-RWX-5525 (550x250)	213-004
5	CX-RWX-5530 (550x300)	213-005
6	CX-RWX-5540 (550x400)	213-006
7	CX-RWX-7525 (750x250)	213-007
8	CX-RWX-7530 (750x300)	213-008
9	CX-RWX-7540 (750x400)	213-009
10	CX-RWX-9525 (950x250)	213-010
11	CX-RWX-9530 (950x300)	213-011
12	CX-RWX-9540 (950x400)	213-012
13	CX-RWX-11525 (1150x250)	213-013
14	CX-RWX-11530 (1150x300)	213-014

Zakres dostawy

Kpl. CX-RWX stanowi:
- cokół - 1 szt;
- elementy mocuj ce - 1 kpl.

RPT-RWX - Ramka Podtynkowa do RWX

Służy do przystosowania RWX jako rozdzielnic podtynkowej.
Ramka wykonana jest z blachy stalowej o gr. 1,2mm malowana proszkowo RAL 7035_GS.

Lp.	Nr referencyjny Wymiary (szer* wys)	Nr katalogowy
1	RPT-RWX-3540 (350x400)	212-001
2	RPT-RWX-3560 (350x600)	212-002
3	RPT-RWX-3580 (350x800)	212-003
4	RPT-RWX-3518 (350x1800)	212-004
5	RPT-RWX-3520 (350x2000)	212-005
6	RPT-RWX-5540 (550x400)	212-006
7	RPT-RWX-5560 (550x600)	212-007
8	RPT-RWX-5580 (550x800)	212-008
9	RPT-RWX-5510 (550x1000)	212-009
10	RPT-RWX-5512 (550x1200)	212-010
11	RPT-RWX-5514 (550x1400)	212-011
12	RPT-RWX-5516 (550x1600)	212-012
13	RPT-RWX-5518 (550x1800)	212-013
14	RPT-RWX-5520 (550x2000)	212-014
15	RPT-RWX-7580 (750x800)	212-015
16	RPT-RWX-7510 (750x1000)	212-016
17	RPT-RWX-7512 (750x1200)	212-017
18	RPT-RWX-7514 (750x1400)	212-018
19	RPT-RWX-7516 (750x1600)	212-019
20	RPT-RWX-7518 (750x1800)	212-020
21	RPT-RWX-7520 (750x2000)	212-021
22	RPT-RWX-9510 (950x1000)	212-022
23	RPT-RWX-9512 (950x1200)	212-023
24	RPT-RWX-9514 (950x1400)	212-024
25	RPT-RWX-9516 (950x1600)	212-025
26	RPT-RWX-9518 (950x1800)	212-026
27	RPT-RWX-9520 (950x2000)	212-027
28	RPT-RWX-11512 (1150x1200)	212-028
29	RPT-RWX-11514 (1150x1400)	212-029
30	RPT-RWX-11516 (1150x1600)	212-030
31	RPT-RWX-11518 (1150x1800)	212-031
32	RPT-RWX-11520 (1150x2000)	212-032

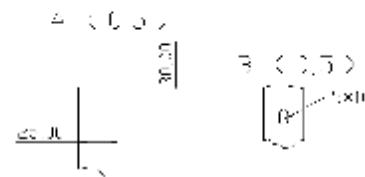
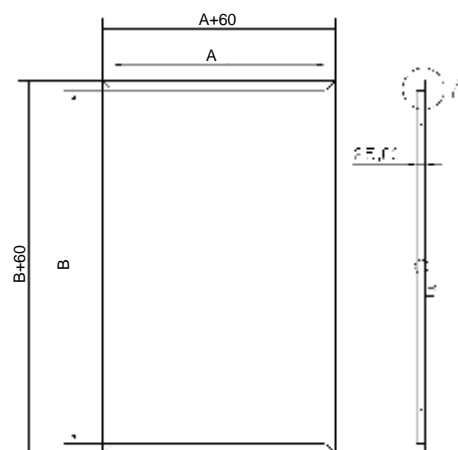
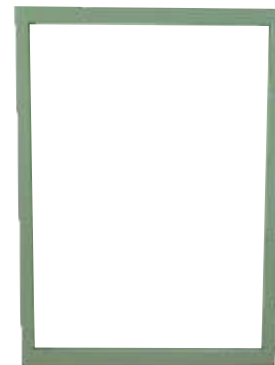

Zakres dostawy

Kpl. RPT-RWX stanowi:

- Ramka - 1 szt;
- elementy mocujące - 1 kpl.

WRG-RWX - Wspornik Regulacji Głębokości do RWX

Służy do montażu aparatury o różnych wymiarach. Mocowany jest do ceownika nośnego CN-RWX. Dwie wersje WRG-RWX o różnych długościach służą odpowiednio: Wersja WRG-RWX-15 o długości 150mm przeznaczona do mocowania np. rozliczników typu RBK; natomiast wersja WRG-RWX-30 o długości 300mm służy do mocowania np. tablic licznikowych 3-fazowych.

Wspornik wykonany jest z blachy ocynkowanej o gr. 1,5mm.

Lp.	Nr referencyjny	Nr katalogowy
1	WRG-RWX-15	214-001
2	WRG-RWX-30	214-002

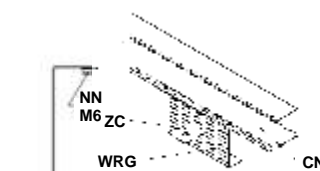
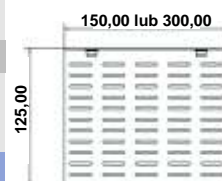

Zakres dostawy

Kpl. WRG-RWX stanowi:

- wspornik - 2 szt;
- elementy mocujące - 1 kpl.

CN - ceownik nośny
ZC - zacznik
WRG - wspornik regulacji głębokości

Akcesoria do RWX

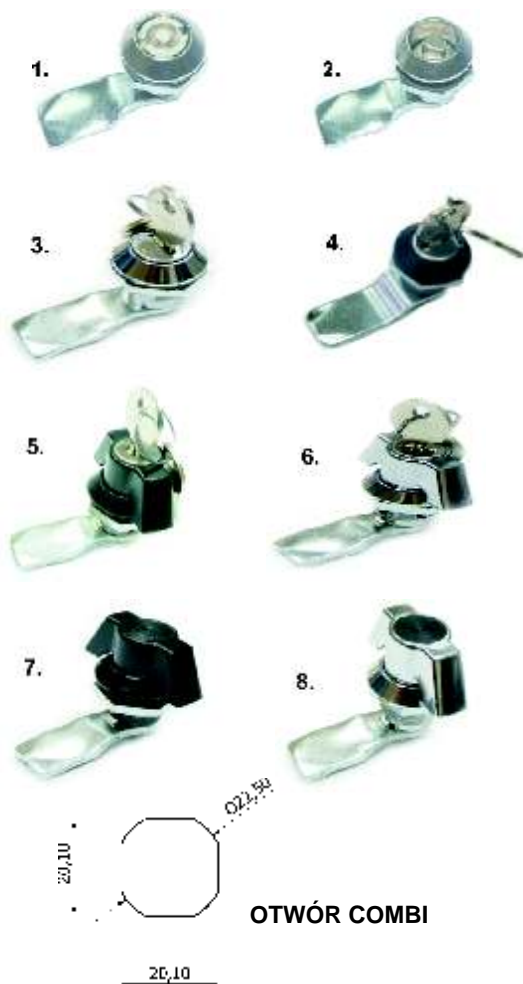

ZAMKI (do RWX wisz cych)

Standardowo w obudowach z typoszeregu RSA, SZA, RWX (wisz cych) zamontowane s zamki D5. Mo na równie zamontowa zamki o innym kształcie ko cówki lub zamki patentowe (patrz zdj cia). Wszystkie zamki pasuj do otworu COMBI (patrz rysunek) stosowanego w RWX (wisz cych) RSA, SZA, ZK.

Lp.	Nr referacyjny Opis	Nr katalogowy
1	M22-D5-21-Ni Zamek standardowy D5, metalowy, niklowany	911-001
2	M22-T9-21-Ni Zamek trój tny T9, metalowy, niklowany	911-002
3	M22W-1333-21-90-CR Zamek patentowy kod 1333, metalowy, niklowany	911-003
4	M22W-1333-21-90-9005 Zamek patentowy kod 1333, metalowy, czarny	911-004
5	PM-18.002.21-9005 Zamek z pokr tłem motylkowym - patentowy Kod 1333, metalowy, czarny	911-005
6	PM-18.002.21-CR Zamek z pokr tłem motylkowym - patentowy Kod 1333, metalowy, chromowany	911-006
7	PM-18.006.21-9005 Zamek z pokr tłem motylkowym - bez wkładki metalowy, czarny	911-007
8	PM-18.006.21-CR Zamek z pokr tłem motylkowym bez wkładki metalowy, chromowany	911-008

Zakres dostawy

W opakowaniu 1 szt (bez klucza - dot. nr katalogowego 911-001 i 911-002)

Blokada na kłódk (do RWX - wisz cych)

Stosuje si w celu dodatkowego zabezpieczenia rozdzielnicy przed niepożądanym otwarciem.



Lp.	Nr referacyjny Opis	Nr katalogowy
1	ST1/M22-ZN Blokada zamka M22 na kłódk - metalowa, ocynkowana	911-011

Zakres dostawy

W opakowaniu 1 szt.

Uchwyty Na cienne (do RWX - wisz cych)

Pasuj do RSA i RWX (do SZA inne wykonanie patrz strona.....). Uchwyty montowane s d otworów w tylnej ciance obudowy w pozycji pionowej lub poziomej. Po zamontowaniu przylegaj do obudowy i ciany. Uchwyty posiadaj przygrzany trzpie gwintowany M8x20. Do zawieszenia szafki potrzebny jest komplet tzn: 4 uchwyty. Wykonane s z blachy stalowej gr. 2mm, a po obróbce mechanicznej cynkowane s galwanicznie.



Lp.	Nr referacyjny Opis	Nr katalogowy
1	UN1-KPL Uchwyty Na cienne do RSA, RWX	911-012

Zakres dostawy

W opakowaniu 1kpl, tzn. cztery uchwyty wraz z podkładkami metalowymi, gumowymi oraz nakr tkami.

Akcesoria do RWX

KL - Klucze (do RWX - wisz cych i stoj cych)

Słu do obsługi eksploatacyjnej rozdzielnic.

Lp.	Nr referacyjny Opis	Nr katalogowy
1	KL-D5 Klucz standardowy D5 metalowy, niklowany	911-009
2	KL-T9 Klucz trój tny T9 metalowy, niklowany	911-010



KLUCZ D5



KLUCZ T9

Zakres dostawy

W opakowaniu 1 szt.

RS-500 Zamek Baskwilowy (do RWX - stoj cych)

Standardowo w rozdzielnicach RWX stoj cych zamontowane s zamki baskwilowe RS-500. Do powy szych zamków mo na zastosowa opcjonalnie wkładki zamków patentowych lub kształtowe (patrz ni ej).

Zamek Baskwilowy RS-500/U wyposa ony jest w dodatkowe zabezpieczenie na kłódk .

Lp.	Nr referacyjny Opis	Nr katalogowy
1	RS-500 - Zamek Baskwilowy plastikowy z elementami dodatkowymi	921-001
2	RS-500/U - Zamek Baskwilowy plastikowy z zabezpieczeniem na kłódk i el. Dodatkowymi	921-002



RS 500



RS 500/U

Zakres dostawy

W opakowaniu 1 szt.

WRS - Wkładka do zamka RS-500 (do RWX - stoj cych)

Stosuje si w celu dodatkowego zabezpieczenia rozdzielnicy przed niepowołnym otwarciem. W ofercie znajduj si dwie wkładki kształtowe oraz patentowe standardowo z kodem 1333 (istnieje mo liwo zamówienia wkładki patentowej o innych kodach lub systemie Master).

Lp.	Nr referacyjny Opis	Nr katalogowy
1	WRS-P-001 Wkładka Patentowa o kodzie 1333	912-003
2	WRS-D5 Wkładka Kształtowa standardowa D5	912-004
3	WRS-T9 Wkładka Kształtowa trój tna T9	912-005



WRS-P-001

WRS-D5



WRS-T9

Zakres dostawy

W opakowaniu 1 szt wraz z wkr tem do przykr cenia w zamku baskwilowym.

PR - Pr ty Baskwilowe wraz z elementami mocuj cymi (do RWX stoj cych)

Montowane w celu ryglowania drzwi w 3 miejscach. Dost pne w długo ciach dostosowanych do wysoko ci RWX.

Lp.	Nr referacyjny Wysoko RWX	Nr katalogowy
1	PR-1600	921-003
2	PR-1800	922-004
3	PR-2000	923-003



Zakres dostawy

W opakowaniu 1 para wraz z elementami mocuj cymi pr ty.